

# US

UNIVERSAL SELECTA

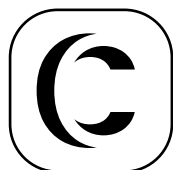

# CHAKRA

INNOVATION IN SPACE DESIGN

# CHAKRA: INNOVATION IN SPACE DESIGN



***“Coronare con questo ambito e autorevole premio cinquant’anni di costante e coerente impegno rivolto alla crescita della mia azienda è conferma che ogni sfida, teoricamente utopica, può essere realizzata laddove vivono volontà, sacrificio e dedizione***  
*Crowning these fifty years of relentless and consistent commitment to the growth of my company with this coveted and renowned award confirms that every challenge, even if theoretically utopian, can be a success when it’s faced by will, sacrifice and dedication.”*

—  
**Eugenio Pasta**  
Founder US

**C**hakra, un’architettura nell’architettura che risponde in modo flessibile alle esigenze degli attuali spazi di lavoro. “The inner sound” ne sintetizza la filosofia, come “un suono interiore” che si contrappone al caos esteriore del mondo. Chakra è un contenitore di funzioni che si pone rispetto all’ambiente circostante come oasi acustica dove comfort e benessere permettono di incrementare creatività, concentrazione e produttività in qualsiasi contesto venga inserito.

Pochi elementi monoblocco per infinite soluzioni, la modularità di elementi ciechi e vetrati, rettilinei o curvilinei, permette di creare aree riservate che spaziano dal semplice phonebooth a spazi più ampi e performanti per meeting o riunioni veloci, offrendo livelli di privacy “su misura”. Gli elementi monoblocco prefabbricati, forniti in kit in base alla configurazione prescelta, garantiscono la massima personalizzazione senza ricorrere ad interventi su misura. Punto di forza è il sistema di assemblaggio brevettato che assicura semplicità e velocità di montaggio, contenuti fondamentali per soddisfare le esigenze di riconfigurazione dei moderni spazi di lavoro. Chakra è totalmente autoportante, non richiede ancoraggi a soffitto o a pavimento, è dotato di sistema di ventilazione e di illuminazione a led. L’insieme di valori estetici e funzionali ha portato Chakra a conseguire il premio Compasso d’Oro ADI 2020.

Chakra, architecture within architecture to respond with flexibility to the needs of today’s workspaces. “The inner sound” synthesizes its philosophy, to counterbalance the chaos of the outer world. Chakra is a container of functions that integrates in the surrounding environment creating an acoustic oasis where comfort and well-being allow you to boost creativity, concentration and productivity, regardless of the context.

Few elements and endless solutions: the modularity of solid and glazed panels, straight or curved, shapes private areas that range from a simple phonebooth to larger and more performing spaces, for meetings or quick meetings, offering customised levels of privacy. Its prefabricated elements are supplied in kits, according to the selected configuration, to ensure maximum customisation without the need for tailoring actions on the product. Chakra’s strong point is the patented assembly system that makes the assembly easy and quick, a fundamental characteristic to meet the reconfiguration needs of modern workspaces.

Chakra is fully free-standing, it does not need ceiling or floor anchorage, and comes with a ventilation system and LED lighting. This combination of aesthetic and functional values has earned Chakra the ADI 2020 Compasso d’Oro award.

# INDEX

Chakra square

p. 06

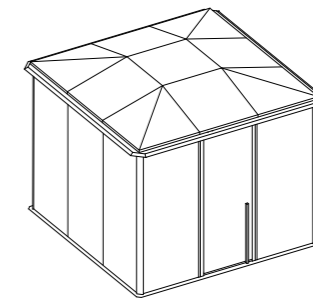

È il modulo riunioni che si caratterizza per gli angoli retti dotati di profilo in alluminio. È proposto con corona sommitale piccola, grande e con copertura, illuminazione interna e aspirazione nella versione chiusa.

This module is ideal for meetings, it features right angles finished with an aluminium profile. Its top frame can be small, large or fitted with a roof element, internal lighting and air extraction in the closed version.

Chakra round

p. 24

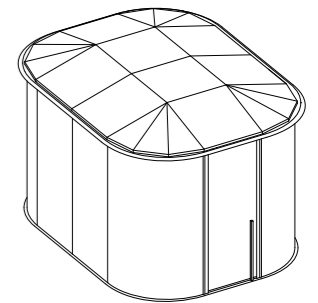

È il modulo riunioni che si caratterizza per gli angoli curvi interamente vetrati. È proposto con corona sommitale piccola, grande e con copertura, illuminazione interna e aspirazione nella versione chiusa.

This module is ideal for meetings, it features fully glazed curved corners. Its top frame can be small, large or fitted with a roof element, internal lighting and air extraction in the closed version.

# CHAKRA

square

Design by/  
Eugenio Pasta - R&D U.S.

C1

**U**na sala riunioni compatta, dalle spiccate caratteristiche di fono abbattimento e assorbimento, che garantisce il comfort acustico ideale per effettuare riunioni in cui i partecipanti possono confrontarsi e parlare in perfetta riservatezza senza perdere di vista l'ambiente circostante in cui operano. Modulare, flessibile, personalizzabile, facile da montare: è Chakra.

A compact meeting room with outstanding soundproofing and sound absorption characteristics, to provide the best acoustic comfort for meetings where the participants can meet and talk in total privacy, without losing sight of the surrounding environment. Modular, flexible, customisable, easy to assemble: this is Chakra.





1.

Un volume rigoroso in cui le parti cieche e vetrate possono essere variamente inserite modulando il livello di riservatezza. I moduli vetriati acustici sono realizzati con doppio vetro e telaio in alluminio interno con giunzioni a scomparsa, quelli ciechi sono proposti in vari materiali tra i quali è inserito un materassino fonoassorbente ad alta densità. È proposto con e senza copertura a seconda del grado di isolamento acustico richiesto.

A rigorous volume where solid and glazed parts can be combined to adapt to the required level of privacy. The acoustic glazed modules are made of double glass and have an internal aluminium frame with concealed joints; solid modules are offered in various materials including a high-density sound-absorbing mat. It comes with or without a roof element, depending on the degree of acoustic insulation required.



2.

(2.) Gli angoli sono definiti dai profili strutturali in alluminio estruso con carter di chiusura esterno. Corners are outlined by extruded aluminium structural profiles with external casing.



3.

I moduli ciechi possono essere costituiti da materiali diversi: vetro, legno e tessuto acustico. L'impiego del tessuto sul lato interno della parete, in combinazione con l'apporto del diffrattore di coronamento, garantisce il raggiungimento di un livello acustico ottimale. L'installazione di materiali solidi sul lato esterno soddisfa invece preferenze estetiche e progettuali.

Solid modules can be made of different materials: back-lacquered glass, wood and acoustic fabric. Using fabric on the inside surface, combined with the action of the top deflector, ensures an ideal acoustic level. The installation of solid materials on the outside surface, instead, can meet different aesthetic and design requirements.



4.



5.

Il tessuto fonoassorbente è proposto in quattro colori standard ma si giova di una ricca cartella su cui si possono attuare scelte fuori catalogo. Essendo stampabile si presta a personalizzazioni grafiche che consentono di creare effetti esclusivi. La perfezione di installazione è assicurata dal telaio perimetrale in alluminio che garantisce una perfetta tesatura del telo e la precisa planarità tra moduli adiacenti.

The sound-absorbing textiles are available in four standard colours, but can take advantage of a rich colour palette with non-standard options. Being printable, this material allows custom graphic designs to obtain exclusive effects. Perfect installation is ensured by the perimeter aluminium frame that provides the right textile tension and flush surfaces of adjacent modules.

Il diffrattore sommitale fornisce un contributo decisivo ai fini delle performance acustiche del box in assenza di una copertura che ne garantisca il completo isolamento dall'ambiente circostante. La versione di larghezza maggiore permette l'installazione di strisce led sul lato interno, creando un migliore livello di illuminazione e un gradevole effetto estetico.

The top deflector gives a decisive contribution to the booth acoustic performance even without a roof element that would provide full isolation from the surrounding environment.

The larger version allows the installation of LED stripes on the inside, to obtain better lighting and pleasant aesthetic effects.



6.

**L**a versione C2 si differenzia unicamente per il diffrattore sommitale più stretto avente un valore prettamente estetico, la funzione strutturale è sempre assolta dall'anello sommitale in acciaio. Il box autoportante affida il proprio comfort acustico interno unicamente alle capacità di fonoassorbimento dei pannelli in tessuto e all'effetto barriera delle pareti.

C2

7.



The C2 version differs only in the narrower top deflector that has a purely aesthetic value; the structural function is still performed by the steel top frame. The internal acoustic comfort in this free-standing box is provided only by the sound-absorbing capacity of the fabric panels and by the barrier effect of the walls.



8.



9.

**L**a versione C3 presenta una struttura di copertura che isola completamente l'interno del box dall'ambiente circostante, offrendo una struttura la cui massa e superficie esterna abbatte il suono, mentre la superficie orizzontale interna aumenta il livello di assorbimento acustico, garantendo un comfort eccellente anche in caso di pareti completamente vetrate.

The C3 version features a roof element that completely isolates the inside of the box from the surrounding environment, creating a structure whose mass and external surface reduce noise, while the internal horizontal surface increases the level of sound absorption, guaranteeing excellent comfort even with fully glazed walls.

C3

10.



14



11.

La struttura del soffitto permette di contenere al suo interno i corpi illuminanti led, posizionati tra i pannelli fonoassorbenti, e le unità di estrazione che garantiscono i corretti ricambi d'aria. Comfort acustico e illuminotecnico raggiungono il loro apice nella versione C3 che costituisce la versione più performante tra i box acustici Chakra.

The ceiling structure allows the housing of LED lighting units, between the sound-absorbing panels and the air extraction units that provide the correct air exchange. Acoustic and lighting comfort reaches its highest level in the C3 version, which is the most performing version of the Chakra acoustic boxes.



12.

La struttura di copertura è costituita da vere e proprie capriate in acciaio che, internamente contengono le macchine di estrazione dell'aria, il materiale coibente necessario per il corretto isolamento acustico e il quadro elettrico, mentre esternamente sostengono il rivestimento in lamiera metallica verniciata con funzione di sigillatura.

The roof structure is composed of steel trusses that contain the air extraction units, the necessary insulating material to ensure proper acoustic insulation and the switchboard, while externally they support the painted metal-sheet cladding that provides sealing.

square

**UN'ISOLA DI RISERVATEZZA PER RIUNIONI ALL'INTERNO DELLO SPAZIO DI LAVORO.**

**A PRIVATE ISLAND TO HOLD MEETING WITHIN THE WORKSPACE.**

Chakra Square è un box riunioni autoportante pensato per accogliere più persone in base alla configurazione scelta. La struttura in alluminio, acciaio e vetro è facile e veloce da montare grazie ai sistemi brevettati di connessione tra i vari componenti. È proposto in tre configurazioni: senza copertura, con diffrattore sommitale piccolo e grande, o con copertura.

I moduli vetrati sono costituiti da doppi vetri di sicurezza e telaio interno in alluminio estruso con giunzioni a scomparsa. I moduli ciechi possono essere costituiti da materiali diversi: vetro, legno, ceramica e tessuto acustico. Il modulo porta, in cristallo o cieco, è composto da un'anta a due vetri temperati trasparenti da 6 mm inseriti in un telaio a sezione triangolare senza cave interne. La chiusura superiore opzionale è realizzata con elementi modulari dotati di tessuto acustico e materiale coibente interno. Il box può essere dotato di sistema di ventilazione e illuminazione, nella versione coperta, o con led perimetrali nella versione a corona grande.

Chakra Square is a free-standing meeting box, designed to receive up more people based on the chosen configuration.

Its aluminium, steel and glass structure is quick and easy to assemble, thanks to the patented system between used to connect the different elements.

It is available in three configurations: without the roof element, with small and large top deflector, or with roof element. Glass modules feature double-safety glasses with an internal extruded-aluminium frame and concealed junctions. Solid modules can be made of different materials: back-lacquered glass, wood, ceramic and acoustic fabric. Door modules can be glazed or solid. The glazed door leaf are made of two 6-mm clear tempered glass panels inserted in a triangular section frame without internal grooves.

The optional roof closure is made of modular elements finished with acoustic fabric and internal insulating material. The box can be equipped with a ventilation and lighting system, in the roofed version, or with perimeter LEDs in the version with a large top frame.

**3 X  
3**

# CHAKRA

square

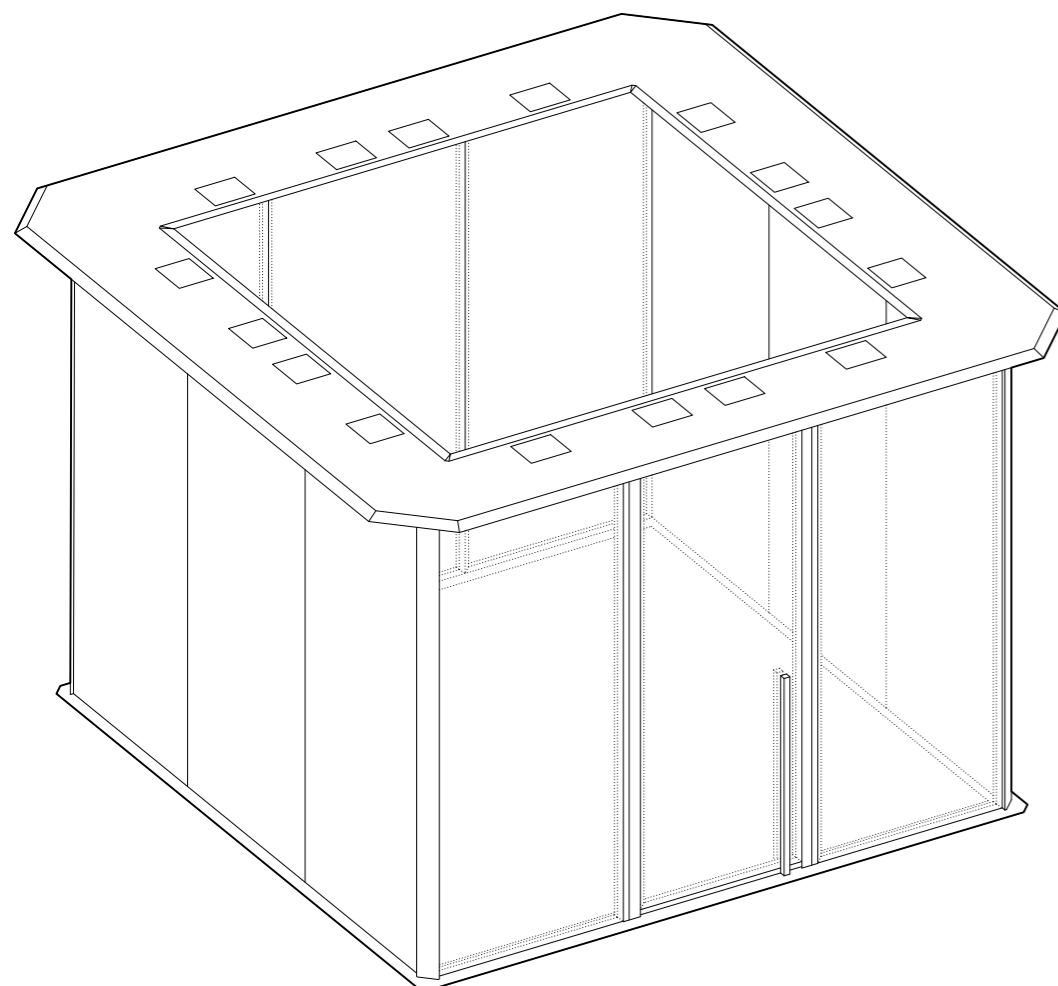

3×3 diffrattore large  
3×3 large deflector

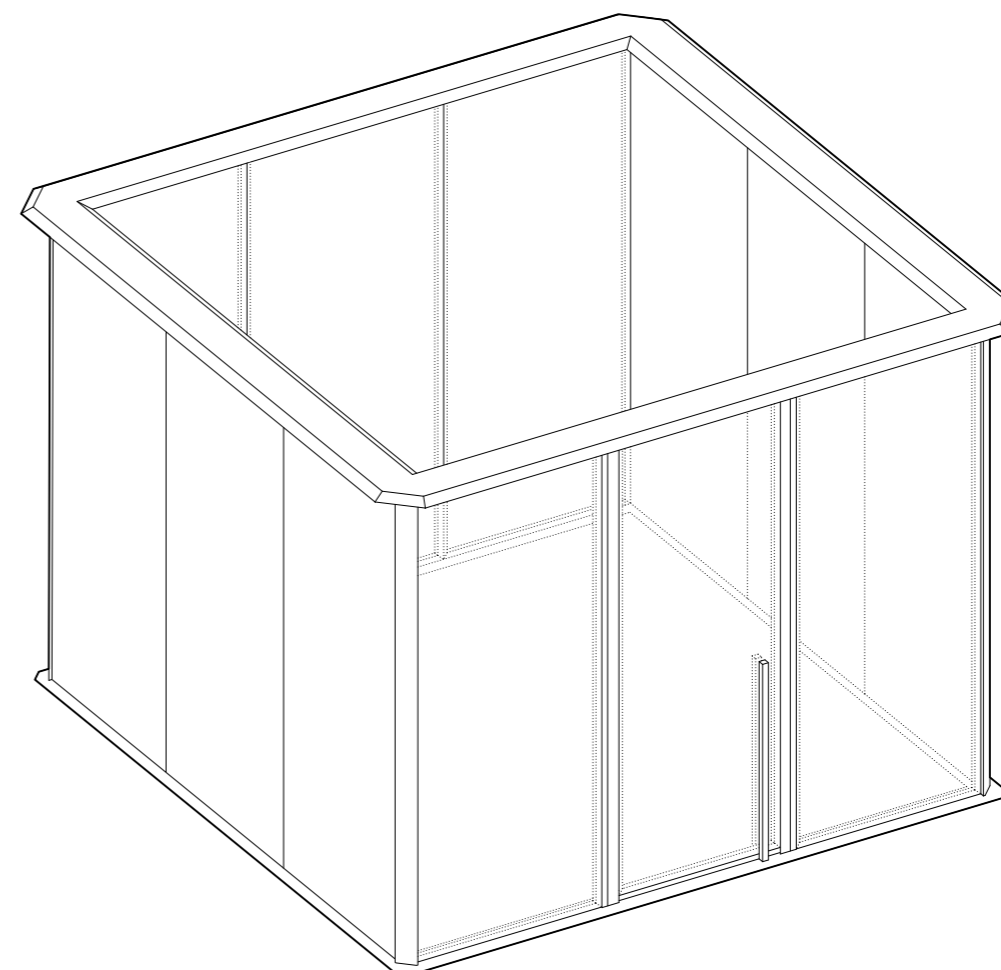

**C2**

3×3 diffrattore slim  
3×3 slim deflector

COMPONENTI  
COMPONENTS

**(a) Corona di base in lamiera di acciaio con guarnizioni e livellatori.**  
Base frame in steel sheet, with seals and levelling fixtures.

**(b) Profilo d'angolo e carter di finitura in alluminio estruso.**  
Extruded aluminium corner profile and casing.

**(c) Pannello di chiusura in doppio vetro acustico e telaio a**

scomparsa.  
Closing panel, in double acoustic glass and invisible frame.

**(d) Pannello di chiusura cieco in tessuto interno e rivestimenti vari esterni.**

Closing panel, textile-finished on the inside and available with different finishes on the outside.

**(e) Porta a battente intelaiata in doppio vetro acustico.**

Framed hinged door in double acoustic glass.

**(f) Diffratore sommitale.**  
Top deflector.

**(g) Struttura portante della copertura in elementi di acciaio modulari.**

Load-bearing frame for the covering, in modular steel elements.

**(h) Rivestimento di copertura in lamiera di alluminio coibentata.**

Covering finished with insulated aluminium sheet.

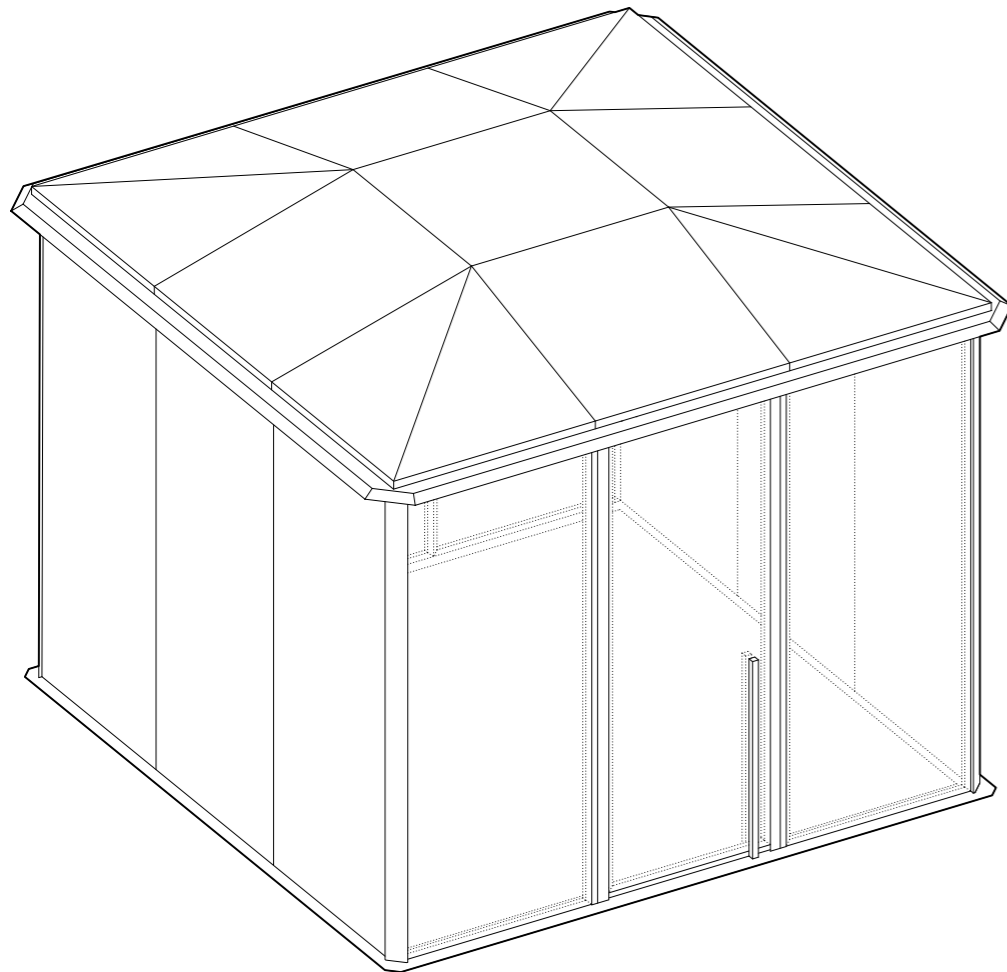

**C3**

3x3 copertura  
3x3 covering

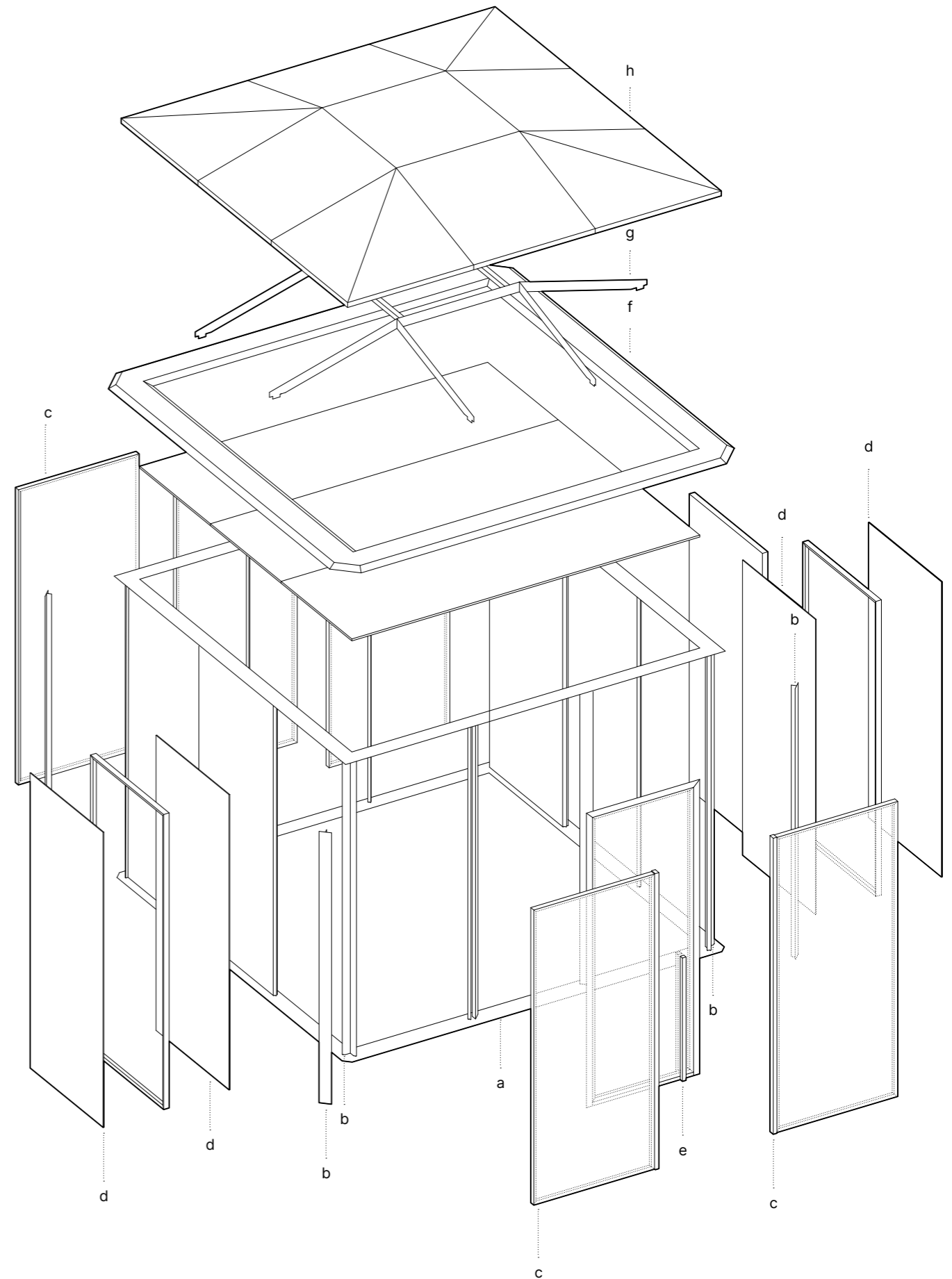



M.1



M.3



M.2



M.4



M.6

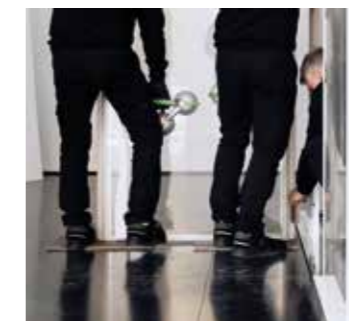

M.5



M.7



M.8



FASI DI MONTAGGIO ASSEMBLY STEPS

# CHAKRA

round

Design by/  
Eugenio Pasta - R&D U.S.

Compasso d'Oro ADI 2020  
Chakra round 3x3



C1

“**S**istema avanzato di protezione termica e acustica, non privo di eleganza e trasparenza. Separare senza escludere.” Questa la motivazione della Giuria che ha premiato la versione di Chakra 3x3 con il prestigioso premio Compasso d'Oro ADI 2020. Il modulo curvilineo e l'utilizzo di diffrattori acustici perimetrali fissati alla cornice del box riunioni è innovativo e performante.

“Advanced thermal and acoustic protection system characterised by elegance and transparency. Separating without excluding.” This was the statement of the Jury that awarded the Chakra 3x3 version with the prestigious Compasso d'Oro ADI 2020 award. The curved module and the use of perimeter acoustic deflectors fixed to the frame of the meeting box are innovative and highly performing.





1.

I moduli vetrati, realizzati con la tecnica del vetro camera con telaio interno in alluminio estruso e connessioni nascoste, sono proposti in versione rettilinea e curva. Una cornice serigrafata su entrambi i lati maschera completamente incollaggio e giunzione. Perizia tecnica e valore estetico si fondono fino a raggiungere l'assoluta smaterializzazione dell'intero volume.

The glazed modules, manufactured using the double-glazing technique with an extruded aluminium inner frame and concealed connections, can be straight or curved. A frame screen-printed on both sides completely masks gluing and jointing. Technical expertise and aesthetic value combine to obtain the absolute dematerialisation of the entire volume.



2.



3.



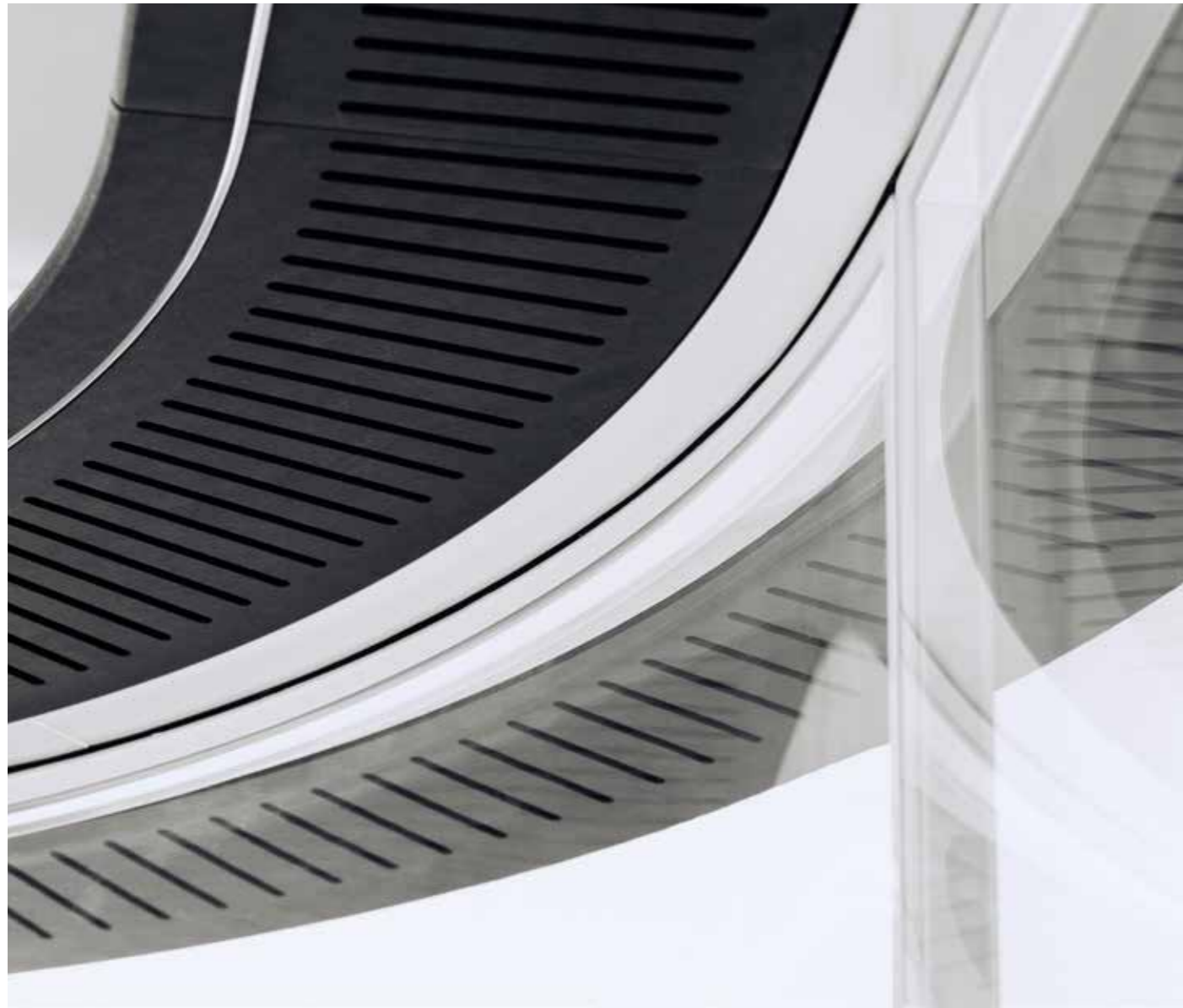

5.

Il diffrattore a larghezza maggiorata si caratterizza per le asole di captazione del suono dotate di materiale acustico interno. La combinazione con le pareti fonoassorbenti interne determina un ottimale comfort interno. Le dimensioni consentono l'inserimento di barre led incassate che creano una suggestiva illuminazione indiretta dell'ambiente.

The wide deflector is characterised by sound-absorbing slots fitted with internal acoustic material. The combination with the internal sound-absorbing walls creates maximum comfort. The box dimensions allow the installation of recessed LED stripes that create pleasant indirect lighting of the environment.



6.



7.

Il coronamento sommitale in MDF nero completa l'anello strutturale in acciaio creando un gioco di linee e geometrie che si combinano perfettamente con i telai delle cellule in vetro camera trasparente. Estetica e tecnica interagiscono fino a determinare un particolare innovativo capace di correggere l'acustica deviando il percorso delle onde sonore interne.

The top frame in black mdf integrates the structural steel ring, creating a combination of lines and geometries that match perfectly with the frames of the transparent double-glazed cells. Aesthetics and technique interact to create an innovative combination, capable of correcting acoustics by diverting the path of internal sound waves.



8.

**L**a versione con corona sommitale piccola determina un sorprendente effetto di leggerezza, la tecnica lascia spazio all'estetica. La completa trasparenza delle pareti mitiga l'ingombro visivo del box rendendolo perfettamente inseribile in ogni contesto. Le pareti acustiche, nonostante l'assenza di un diffrattore o della copertura, creano un effetto barriera adeguato a riunioni operative non completamente separate dall'ambiente circostante.

C2

9.



32

The version with a small top frame creates an amazing sense of lightness: technique gives way to aesthetics. The total transparency of the walls mitigates the visual impact of the box, making it perfect for any context. The acoustic walls, despite the absence of a deflector or roof element, create a barrier effect that is ideal for operational meetings that are not completely separated from the surrounding environment.



10.



11.

Il comfort illuminotecnico interno è assoluto come del resto l'effetto scenografico e segnaletico rispetto all'ambiente circostante. Il sistema di illuminazione a led è incassato tra i pannelli fonoassorbenti che costituiscono il soffitto, garantendo un effetto di totale planarità. L'attivazione e la regolazione è possibile attraverso una comoda app.

Indoor lighting comfort is absolute, as is the scenic and signalling relationship with the environment. The LED lighting system is recessed in the sound-absorbing panels that make up the ceiling, ensuring the surface is totally flush. Lighting can be controlled and adjusted via an app.



14.

Il box riunioni raggiunge il massimo delle sue prestazioni nella versione con copertura che determina un fono abbattimento assoluto e contribuisce al maggiore assorbimento interno grazie al soffitto realizzato in tessuto acustico. Chakra, con i sistemi di ventilazione e illuminazione integrati, diventa un sistema completo per riunioni da effettuare in assoluta riservatezza.

The meeting box reaches its maximum performance in the roofed version that provides absolute soundproofing and contributes to greater internal absorption, thanks to the ceiling acoustic fabric. Chakra, with its integrated ventilation and lighting systems, turns into a complete system for meetings that require absolute privacy.

C3

12.



13.





round

**CHAKRA È UN'ARCHITETTURA  
NELL'ARCHITETTURA,  
UNA REALE OASI DI  
RISERVATEZZA.**

CHAKRA, ARCHITECTURE  
WITHIN ARCHITECTURE,  
A TRULY PRIVATE OASIS.

Chakra Round è un box riunioni autoportante pensato per accogliere più persone in base alla configurazione scelta.

La struttura in alluminio, acciaio e vetro è facile e veloce da montare grazie ai sistemi brevettati di connessione tra i vari componenti.

È proposto in tre configurazioni: senza copertura, con diffrattore sommitale piccolo e grande, o con copertura.

I moduli vetrati, lineari e curvi, sono costituiti da doppi vetri di sicurezza e telaio interno in alluminio estruso con giunzioni a scomparsa.

I moduli ciechi, solo lineari, possono essere costituiti da materiali diversi: vetro retro-laccato, legno, ceramica e tessuto acustico. Il modulo porta, in cristallo o cieco, è composto da un'anta a due vetri temperati trasparenti da 6 mm inseriti in un telaio a sezione triangolare senza cave interne. La chiusura superiore opzionale è realizzata con elementi modulari dotati di tessuto acustico e materiale coibente interno. Il box può essere dotato di sistema di ventilazione e illuminazione, nella versione coperta, o con led perimetrali nella versione a corona grande.

Chakra Round is a free-standing meeting box, designed to receive up to 12 people based on the chosen configuration. Its aluminium, steel and glass structure is quick and easy to assemble, thanks to the patented system between used to connect the different elements. It is available in three configurations: without the roof element, with small and large top deflector, or with roof element. Glass modules, straight or curved, feature double-safety glasses with an internal extruded-aluminium frame and concealed junctions. Solid modules are only straight and can be made of different materials: back-lacquered glass, wood, ceramic and acoustic fabric. Door modules can be glazed or solid. The glazed door leaf are made of two 6-mm clear tempered glass panels inserted in a triangular section frame without internal grooves. The optional roof closure is made of modular elements finished with acoustic fabric and internal insulating material. The box can be equipped with a ventilation and lighting system, in the roofed version, or with perimeter LEDs in the version with a large top frame.

**3 X  
4**

# CHAKRA

round

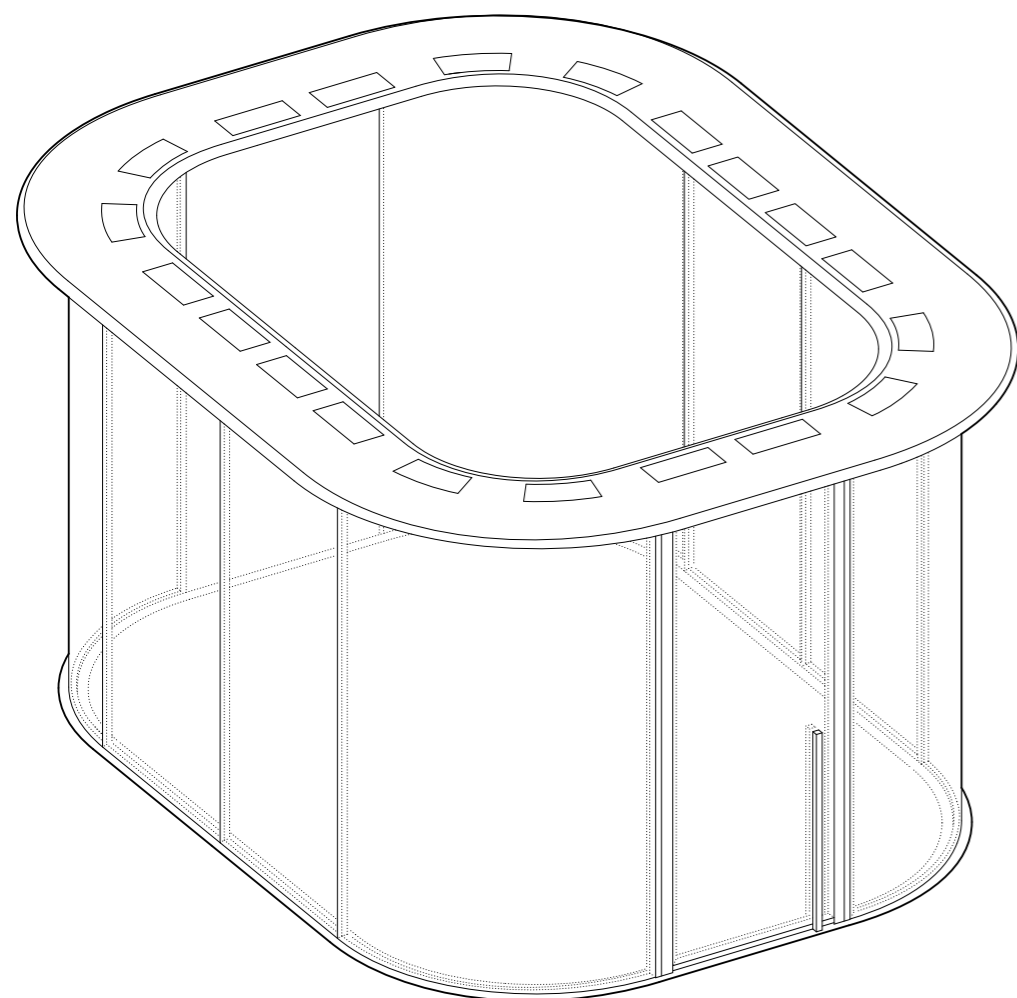

**C1**

3×4 diffrattore large  
3×4 large deflector

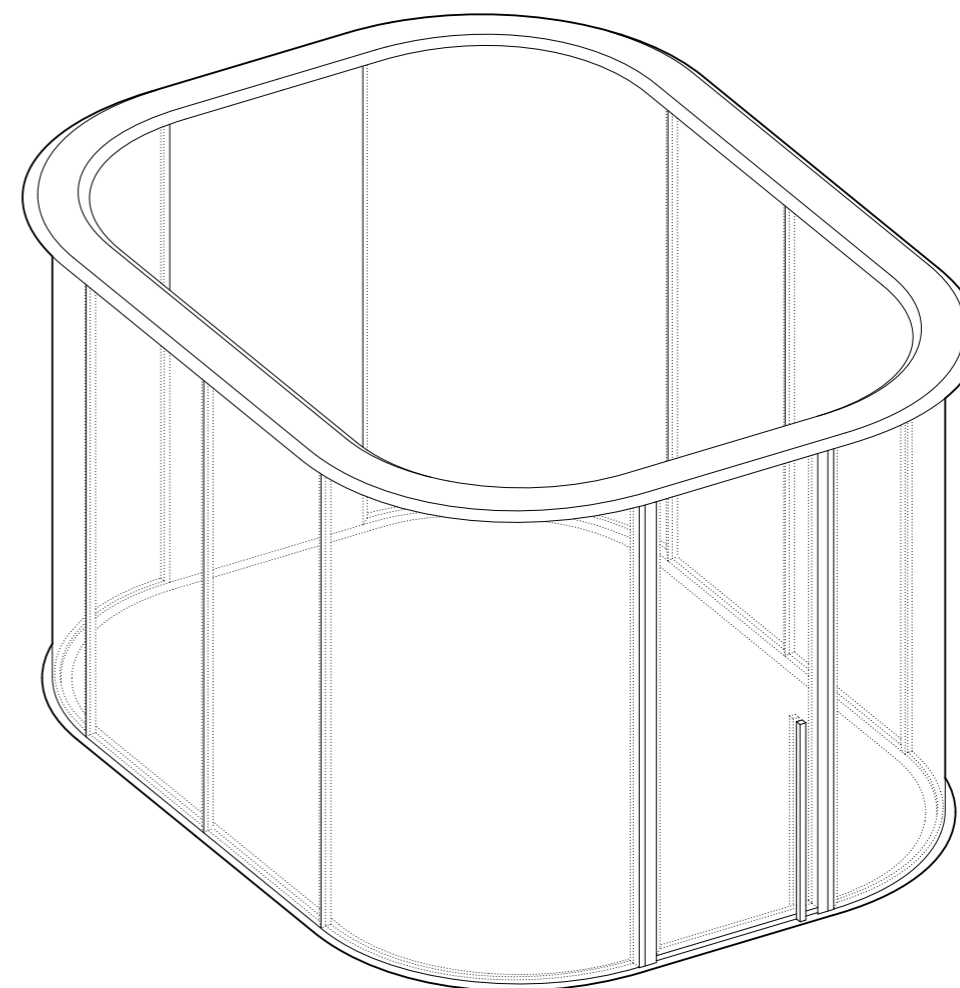

**C2**

3×4 diffrattore slim  
3×4 slim deflector

COMPONENTI  
COMPONENTS

**(a) Corona di base in lamiera di acciaio con guarnizioni e livellatori.**

Base frame in steel sheet, with seals and levelling fixtures.

**(b) Profilo d'angolo e carter di finitura in alluminio estruso.**

Extruded aluminium corner profile and casing.

**(c) Pannello di chiusura in doppio vetro acustico e telaio a scomparsa.**

Closing panel, in double acoustic glass and invisible frame.

**(d) Pannello di chiusura cieco in tessuto interno e rivestimenti vari esterni esterno.**

Closing panel, textile-finished on the inside and available with different finishes on the outside.

**(e) Angolo curvo in doppio vetro acustico e telaio a scomparsa.**

Curved corner, in double acoustic glass and invisible frame.

**(f) Porta a battente intelaiata in doppio vetro acustico.**

Framed hinged door in double acoustic glass.

**(g) Diffratore sommitale.**

Top deflector.

**(h) Struttura portante della copertura in elementi di acciaio modulari.**

Load-bearing frame for the covering, in modular steel elements.

**(i) Rivestimento di copertura in lamiera di alluminio coibentata.**

Covering finished with insulated aluminium sheet.

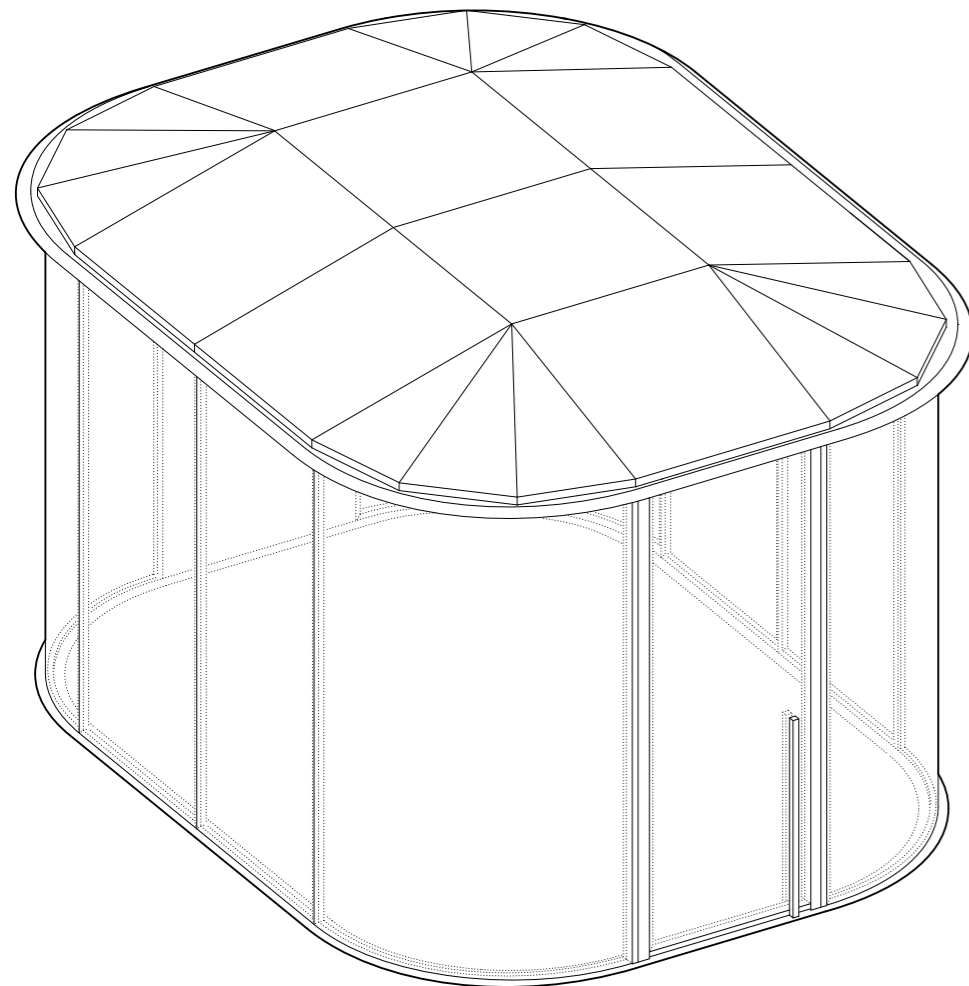

**C3**

3x4 copertura  
3x4 covering

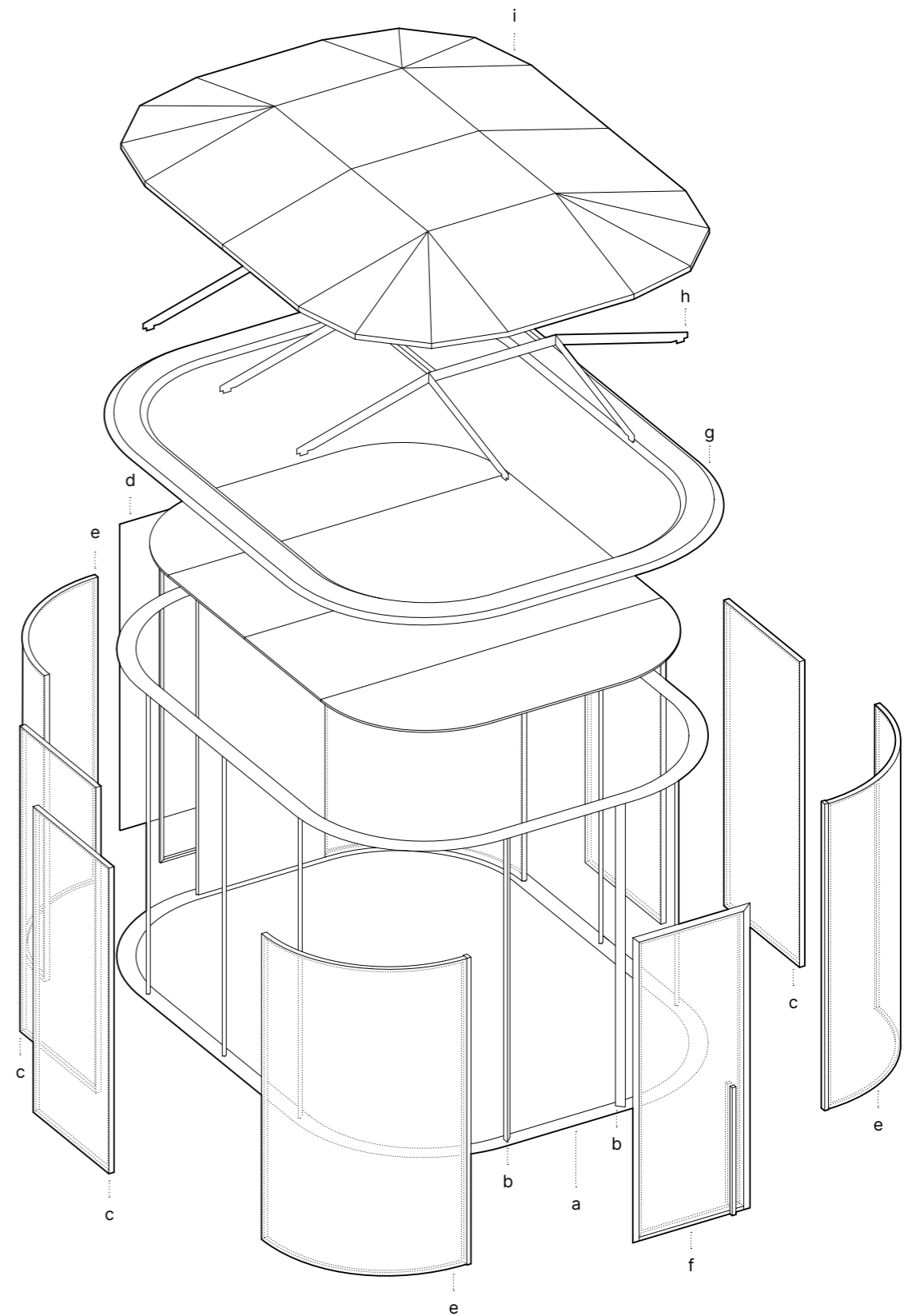



M.1



M.2



M.3



M.4



M.5



M.6



M.7



M.8



M.9



FASI DI MONTAGGIO ASSEMBLY STEPS



**TECHNICAL  
DATA**

# PORTE A BATTENTE HINGED DOORS



1.

La porta a battente, in cristallo o cieca, garantisce la perfetta sigillatura grazie alla doppia battuta tra anta e stipite.

La sezione triangolare dei profili dei telai, l'apertura a 180 gradi, il sistema di bloccaggio con magneti incassati, le cerniere regolabili, la soglia in acciaio inox, il maniglione sagomato in acciaio, affermano ulteriormente la grande cura estetica e tecnica di ogni particolare.

Hinged doors, whether glazed or solid, ensure perfect sealing thanks to the double closing profile between door leaf and jamb. The great aesthetic value and technical care of every detail is further expressed by the triangular section of the frame profile, the 180-degree opening, the locking system with recessed magnets, the adjustable hinges, the stainless-steel door sill, the shaped steel handle.



2.



3.



4.

# PORTE SCORREVOLI SLIDING DOORS



1.

La porta scorrevole in cristallo, ad una o due ante, si caratterizza per essere completamente incassata all'interno dei moduli vetrati adiacenti al vano di passaggio. Il binario di scorrimento è integrato nel sistema di chiusura superiore e non altera minimamente l'estetica del box. La posizione dell'anta e la perfetta sigillatura del profilo di battuta magnetico garantiscono un notevole abbattimento acustico del box.

The glass sliding door, with one or two leaves, is completely recessed inside the glass modules adjacent to the passageway, a detail that characterises it.

The sliding rail is integrated in the upper closure system and does not alter the aesthetics of the box in any way.

The position of the door leaf and the perfect sealing of the magnetic closing profile ensure remarkable soundproofing of the box.



2.



3.



4.

Il maniglione verticale si integra nel profilo di battuta a sezione triangolare creando una perfetta chiusura.

The vertical handle is integrated into the triangular-section closing profile, creating perfect tightness.



5.

# PORTE A BATTENTE HINGED DOORS

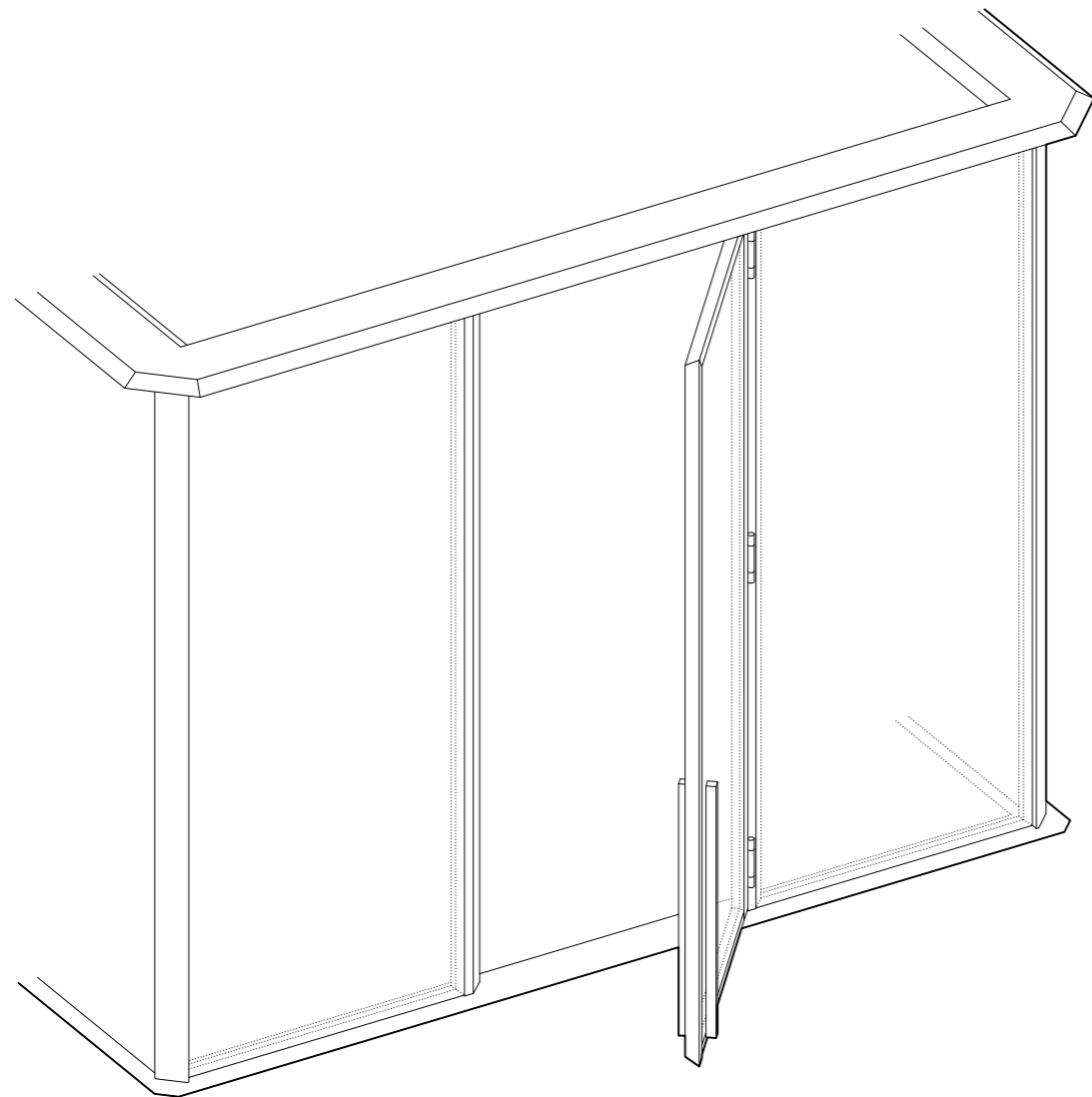

# PORTE SCORREVOLI SLIDING DOORS

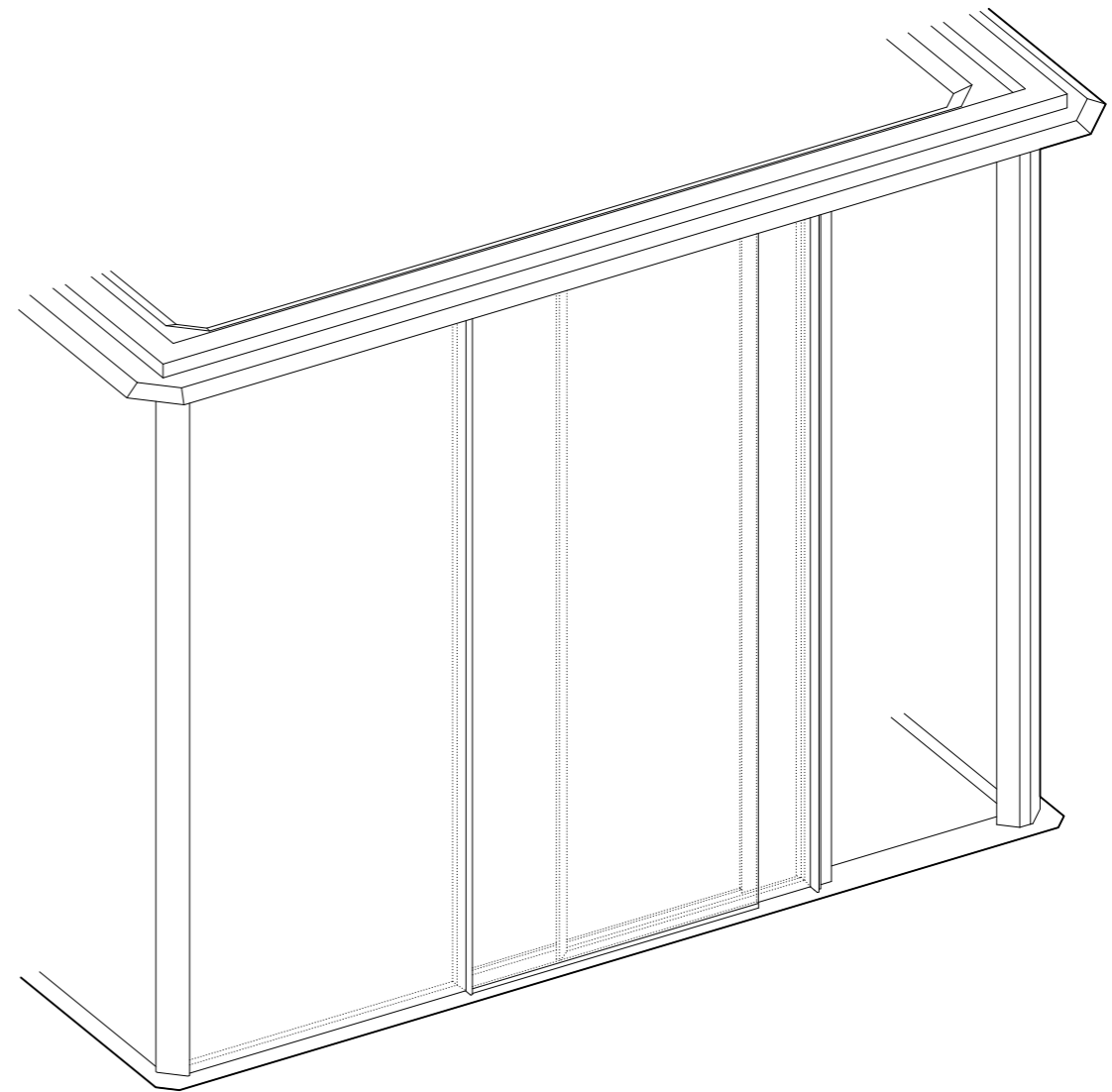

# VENTILAZIONE VENTILATION

Un performante sistema di ricircolo dell'aria garantisce un adeguato benessere all'interno di Chakra per tutta la durata delle attività svolte, singole o collettive, offrendo un'elevata qualità ambientale.

A high-performance air-recirculation system ensures adequate well-being inside Chakra, for the time needed to carry out your activities, whether individual or collective, offering a high-quality environment.



1.



2.



3.

36

# ILLUMINAZIONE LIGHTING



4.



5.

Chakra può essere dotato di illuminazione integrata o puntuale. La prima può essere costituita da un sistema di corpi illuminanti posizionati all'interno della struttura del controsoffitto oppure può essere costituita da un'intera superficie luminosa che diffonde uniformemente la luce senza proiettare ombre. La seconda è caratterizzata da led incassati all'interno del soffitto o del diffrattore.

Chakra can be fitted with integrated lighting or spot lighting. Integrated lighting includes a system of lighting elements fixed into the ceiling structure, or you can have a whole light surface that emits uniform light without casting shadows. In spot lighting, LED light fixtures are recessed in the ceiling or in the deflector surface.

# ANGOLI CORNERS

Chakra modifica la propria geometria attraverso tre distinte soluzioni d'angolo in vetro: curva, ad angolo retto e a spezzata. L'impiego delle differenti tipologie, diversamente combinate tra loro, caratterizza le versioni Square, Round e Mixed. Gli angoli definiscono quindi una variabile estetica che amplia ulteriormente la collezione e consente di soddisfare le preferenze formali e funzionali di una clientela sempre più esigente. Le prestazioni acustiche rimangono inalterate come del resto la trasparenza e la solidità strutturale. Creatività, tecnica costruttiva e funzionalità trovano la loro massima sintesi in Chakra.

Chakra modifies its geometry proposing three distinct glass corner solutions: curved, right-angled and polygonal. The use and the combinations of these different options characterise the Square, Round and Mixed versions. Corner elements thus define an aesthetic variable that further expands the collection and allows it to satisfy the formal and functional preferences of an increasingly demanding clientele. The acoustic performance is not affected, nor are transparency and structural solidity. Creativity, construction technique and functionality find their ultimate synthesis in Chakra.



1.

## ROUND



2.

## SQUARE



3.

## POLYGONAL

# CONFIGURAZIONI CONFIGURATIONS

Chakra è un sistema strettamente modulare costituito da elementi prefabbricati che possono essere variamente aggregati fino a formare configurazioni e dimensioni diverse per ogni installazione. Le tipologie di angoli che definiscono la versione Square, Round, Polygonal e Mixed possono essere combinati in modo misto all'interno dello stesso box creando un effetto planimetrico irregolare.

La versione con copertura ha una profondità fissa in ragione della dimensione delle travi mentre la lunghezza, viste le logiche di connessione e le caratteristiche dei moduli ciechi e vetrati può essere teoricamente infinita. Le versioni con corona o diffrattore non hanno limitazioni dimensionali di applicazione.

Chakra is a fully modular system consisting of prefabricated elements that can be variously combined to form different configurations and dimensions in each installation.

The different corner elements that identify the Square, Round, Polygonal and Mixed versions can be combined within the same box, creating an irregular effect of the layout. The roofed version has a fixed depth given by the size of the beams, while the length, thanks to the connection logic and the characteristics of the solid and glazed modules, can be virtually infinite.

For the versions with roof element or deflector, there are no dimensional application limitations.

C1

C2

C3

Square

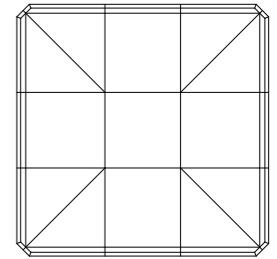
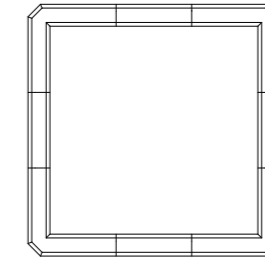
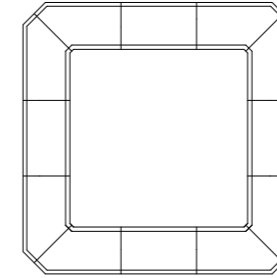

Round

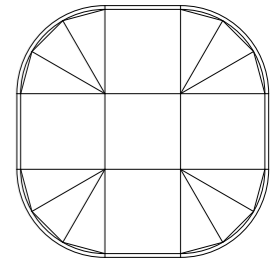
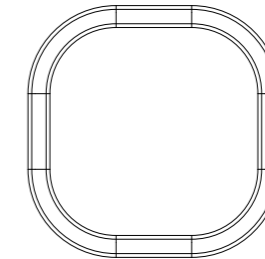
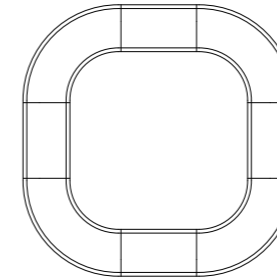

Polygonal

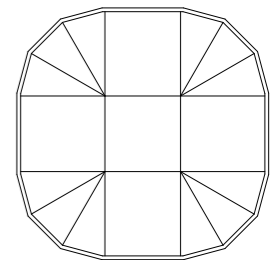
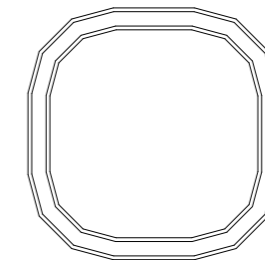
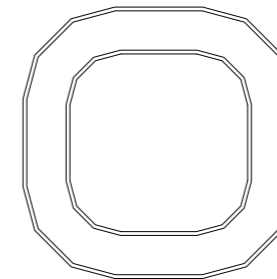

Mixed

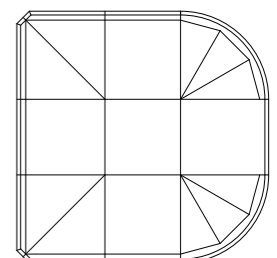
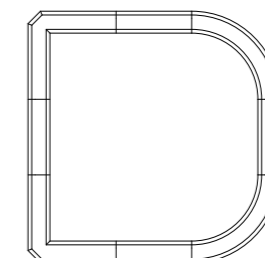
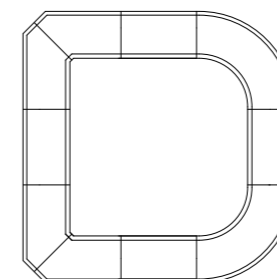

# FORMATI DIMENSIONS

Chakra è proposto in formati notevoli, secondo le dimensioni più comunemente richieste dal mercato.

Ad eccezione dei Phonebooth, le versioni Square, Round e Polygonal possono variare dimensionalmente in base alle richieste del cliente, rispettando comunque i passi dei moduli che li costituiscono e la lunghezza delle travi di copertura.

La logica costruttiva, pertanto, permette di strutturare cabine acustiche con larghezza fissa e lunghezza variabile al limite dell'infinito. Eventuali dimensionamenti fuori da questa impostazione dovranno essere valutati dall'ufficio tecnico aziendale per verificarne la fattibilità e la sicurezza.

Chakra is available in remarkable formats, to meet the most commonly dimensional requirements of the market.

With the exception of "Phonebooth", the Square, Round and Polygonal versions can vary in size to meet the customer's requirements, while still respecting the modularity of the components and the length of the roof beams.

Chakra construction logic, therefore, allows the creation of acoustic enclosures with fixed width and variable, and virtually infinite, in length. Any dimensional adjustment outside these criteria must be analysed by the company's technical department to verify feasibility and safety.

Square 3×3

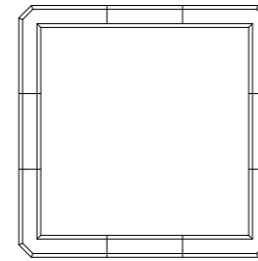

Square 3×4

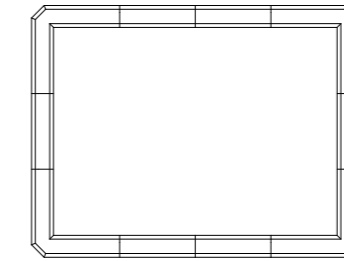

Square 3xn

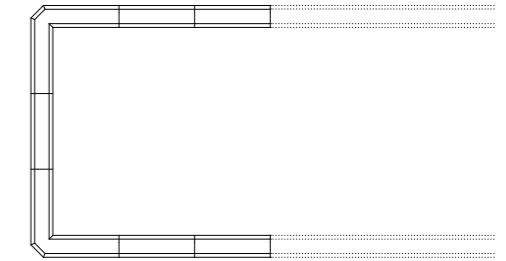

Round 3×3

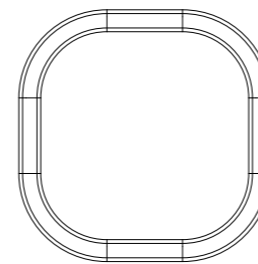

Round 3×4

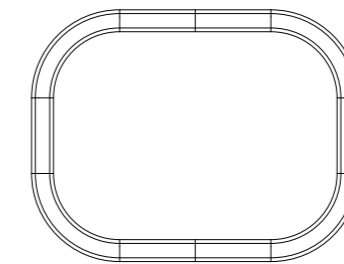

Round 3xn

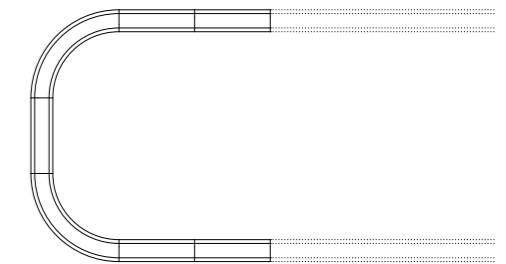

Polygonal 3×3

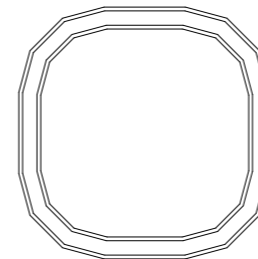

Polygonal 3×4

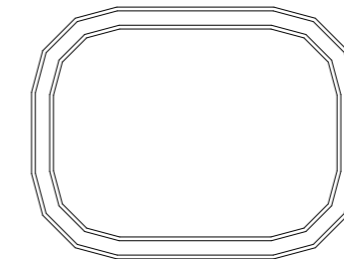

Polygonal 3xn

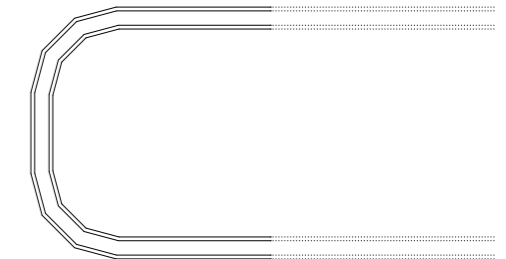

# UN SISTEMA MODULARE A MODULAR SYSTEM

La composizione a monoblocchi, strettamente modulari e variamente aggregabili, permette la creazione di infinite composizioni volte a soddisfare qualsiasi esigenza di layout. Box completamente chiusi o aperti possono integrarsi garantendo livelli di riservatezza sempre diversi. Chakra diventa architettura nell'architettura e determina un nuovo livello di funzionalità e benessere in ufficio.

Chakra's fully modular and combinable monoblock system allows the creation of endless configurations that can meet any layout requirement. Fully closed or open boxes can be integrated with one another, providing ever-changing levels of privacy. Chakra becomes architecture within architecture and outlines a new level of functionality and well-being in the office.

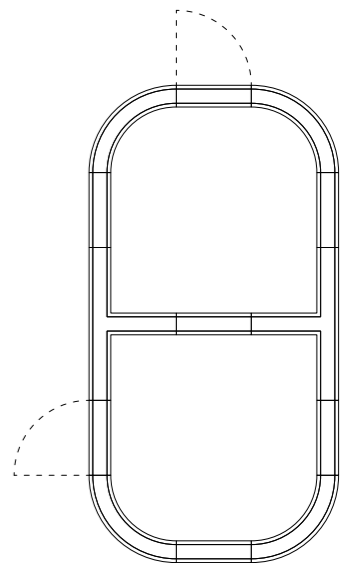
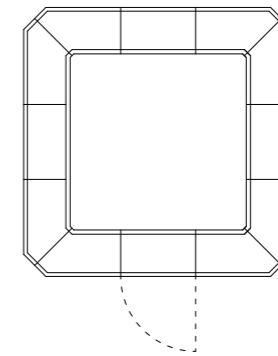
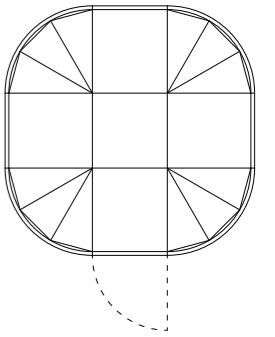
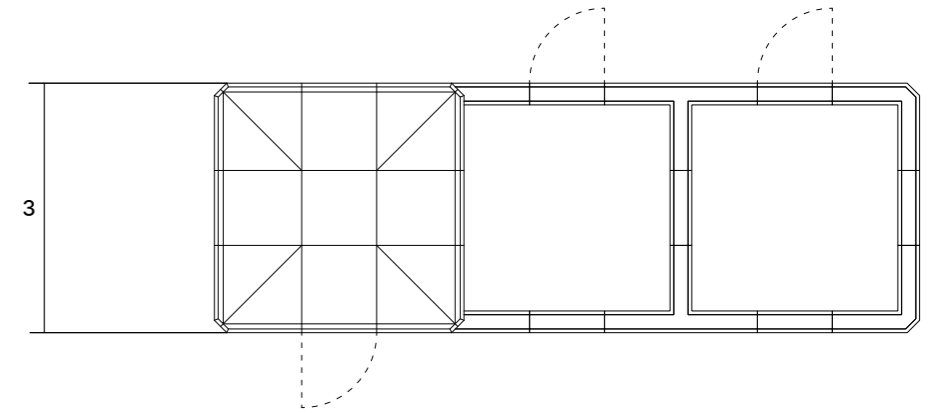
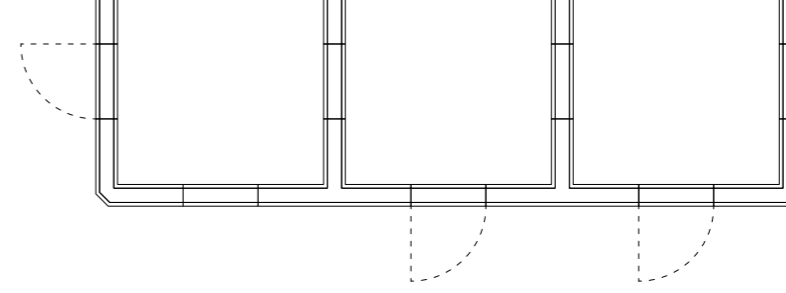
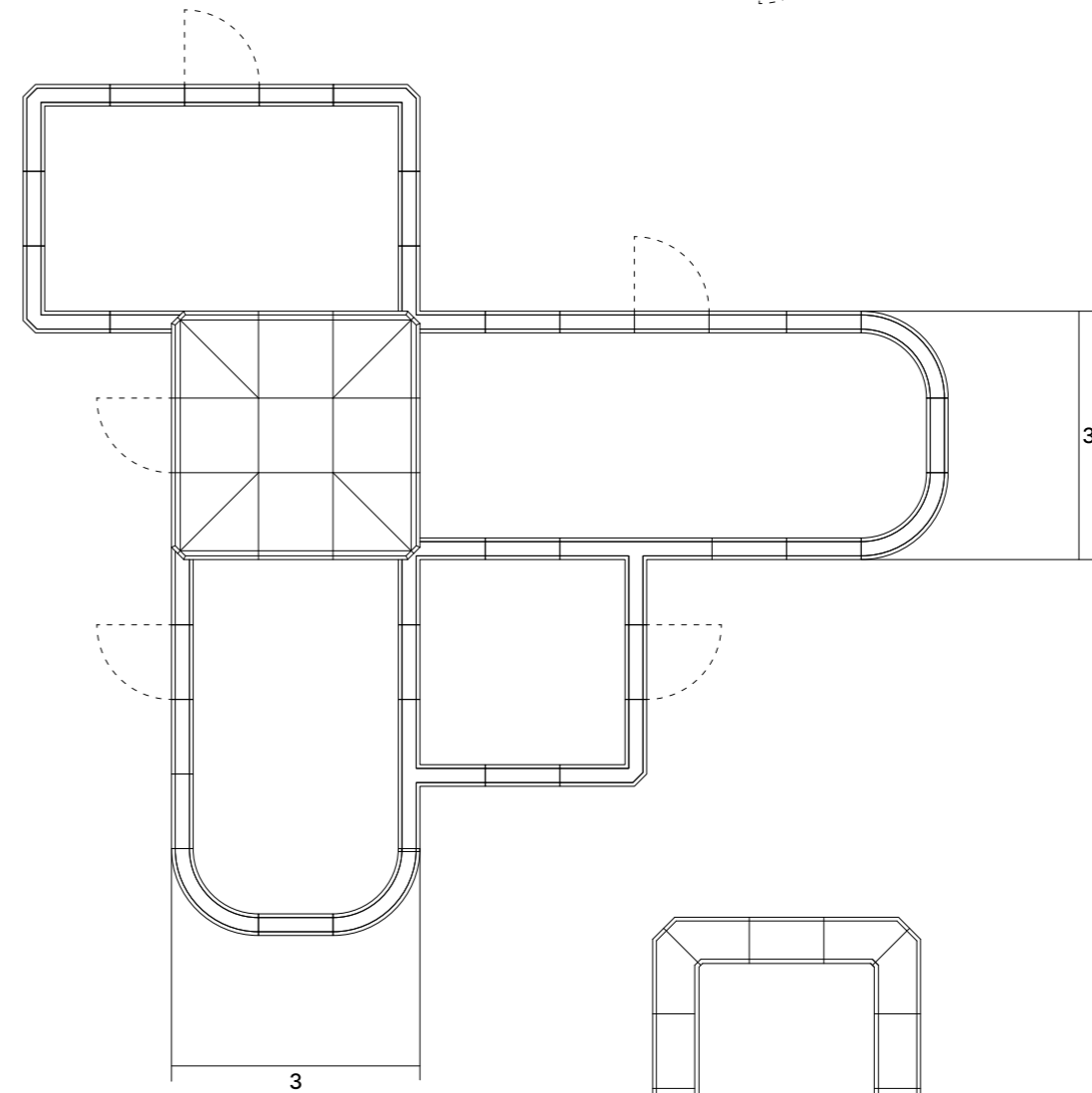
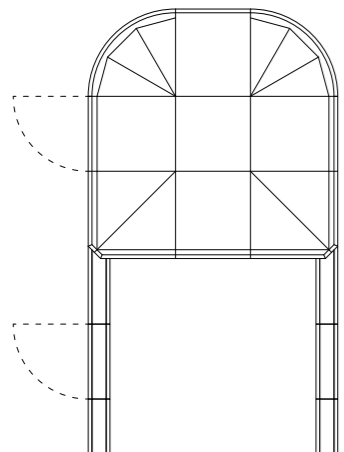
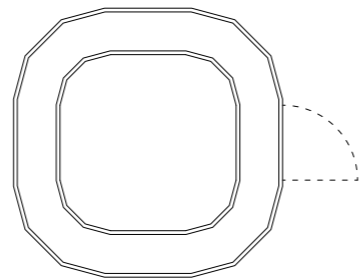
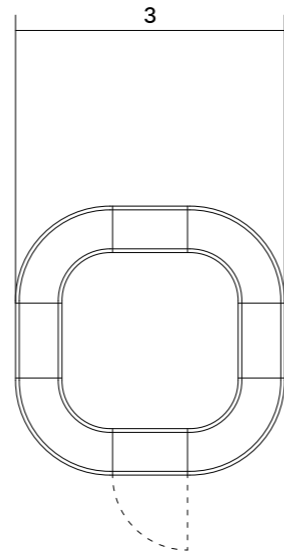
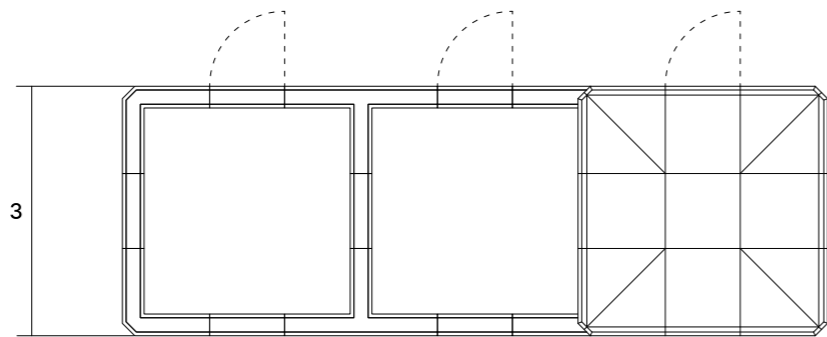
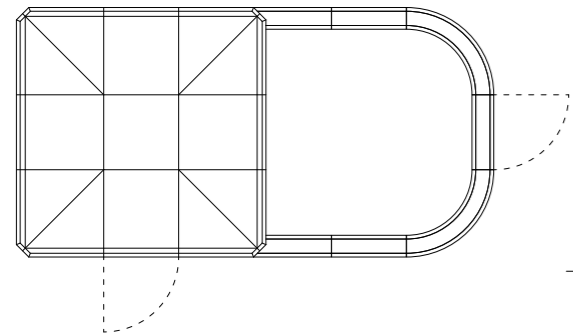

# IL VALORE DEL MONOBLOCCO THE VALUE OF MONOBLOCK SYSTEMS



1.

Chakra è costituito da moduli vetrati in vetro camera progettati per garantire perfetta auto portanza ed elevato abbattimento acustico. La produzione prevede l'assemblaggio di due lastre di vetro temperato, piane o curve, su un telaio in alluminio estruso che permette l'alloggiamento di guarnizioni strutturali. Monoblocchi variamente aggregabili progettati per creare infinite soluzioni compositive.

Chakra consists of double-glazed load-bearing glass modules designed to provide excellent noise reduction. The manufacturing process involves the assembly of two tempered-glass panels, flat or curved, on an extruded-aluminium frame that provides the housing for structural seals. Monoblock elements can be variously combined to obtain endless configurations.

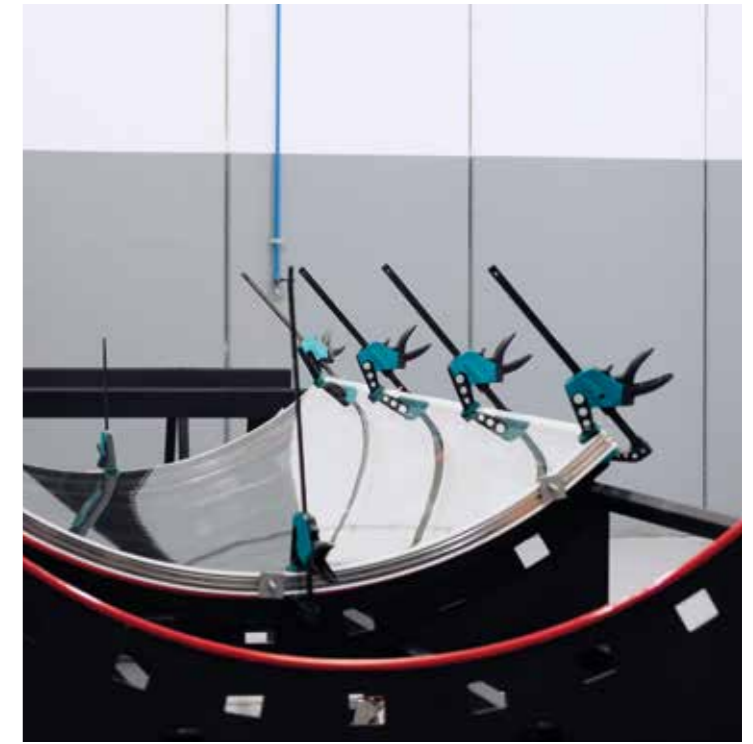

2.



3.



# METALLI METALS

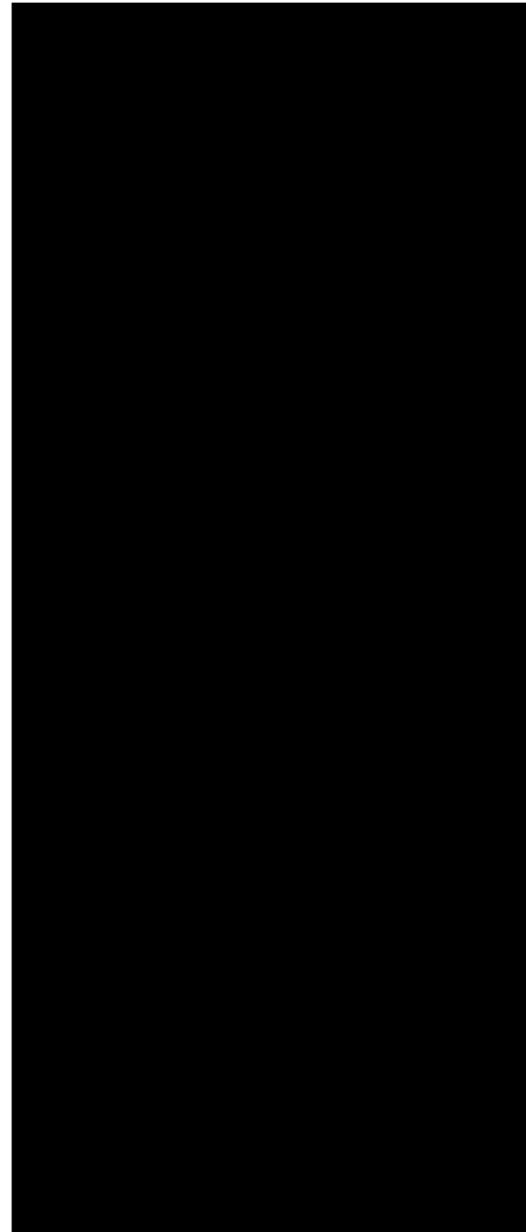

VE.03 Nero - Black (Ral 9005)

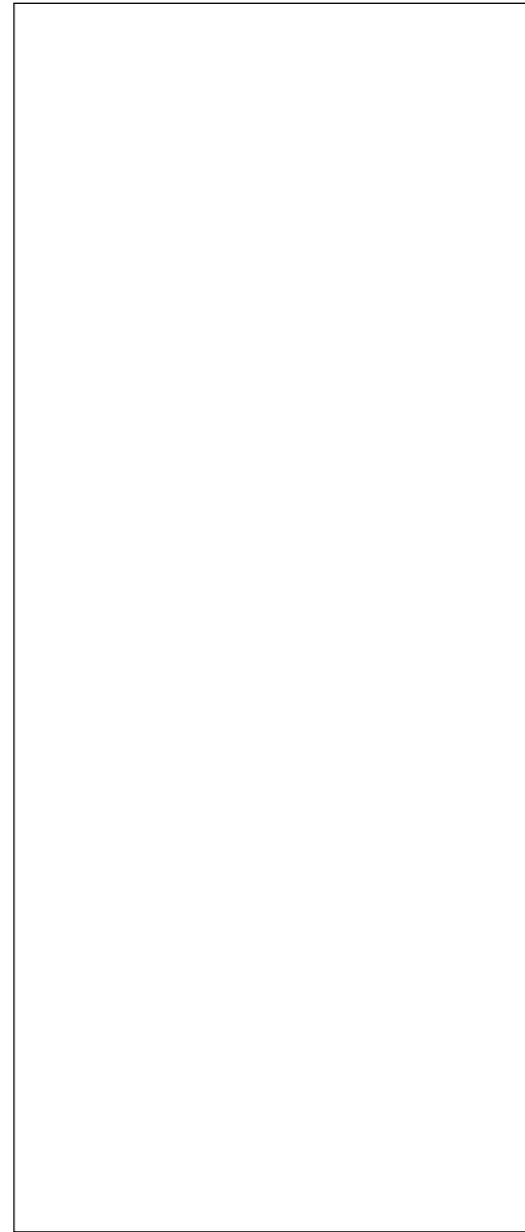

VE.01 Bianco - White (Ral 9010)

I componenti metallici in acciaio e in alluminio estruso sono verniciati a caldo a polveri epossidiche e proposti in base ad una selezione di colori standard. La flessibilità aziendale e la vocazione al soddisfacimento delle esigenze del cliente permettono di personalizzare le verniciature con colori a campione in base alla gamma RAL.

Metal components are made of steel and extruded aluminium, they are epoxy-powder coated and are available in a selection of standard colours. Thanks to the company's flexibility and readiness to meet the customer's needs it is possible to order customised paintwork with sample colours from the RAL colour chart.

# VETRI GLASSES

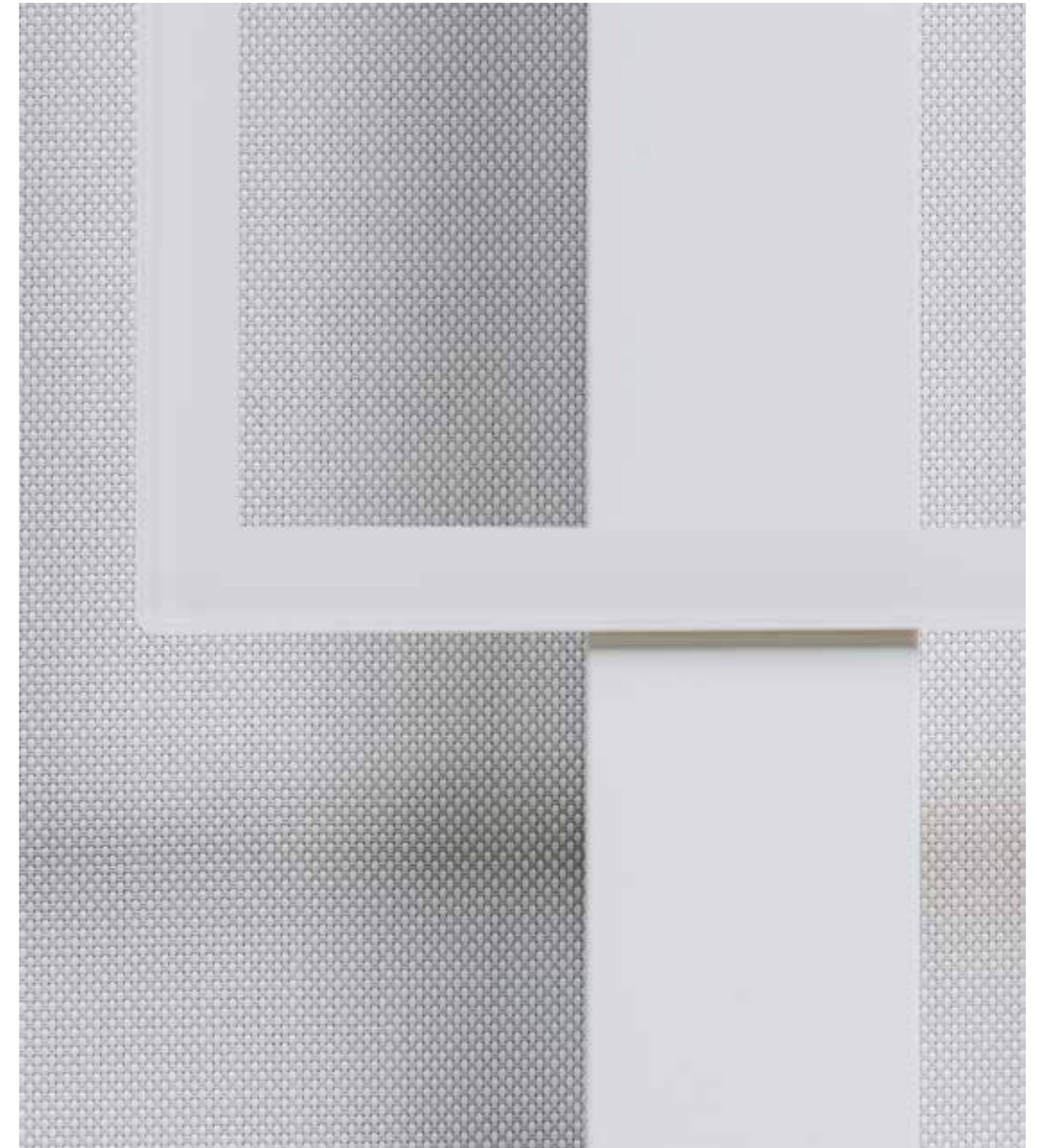

VT.02 Extra chiaro - Extra clear

I moduli trasparenti sono realizzati con vetri in due tipologie standard in base all'applicazione su Phonebooth o Chakra. La flessibilità aziendale e la vocazione al soddisfacimento delle esigenze del cliente permettono di applicare altre tipologie di vetro proposti dal cliente stesso. L'azienda si riserva la facoltà di verificarne la lavorabilità e compatibilità tecnica.

Clear glass modules are manufactured with two standard types of glass depending on the application on Phonebooth or Chakra. Thanks to the company's flexibility and readiness to meet the customer's needs it is possible to use other types of glass proposed by customers. The company reserves the right to verify the usability and technical feasibility of the proposed options.

# TESSUTI FABRICS



TE.01 Bianco perla - White pearl

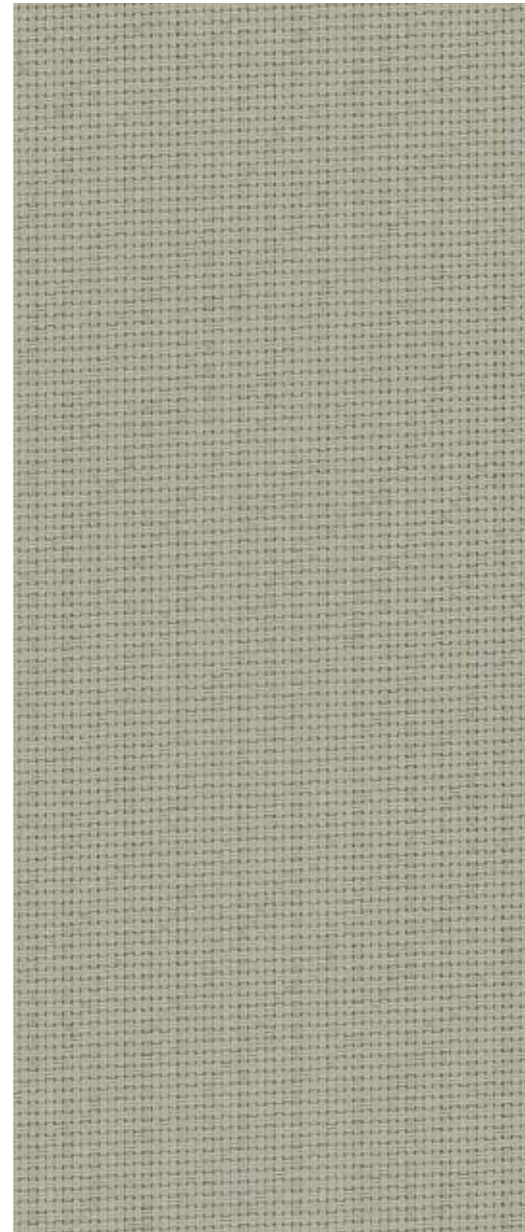

TE.02 Pietra - Pebble

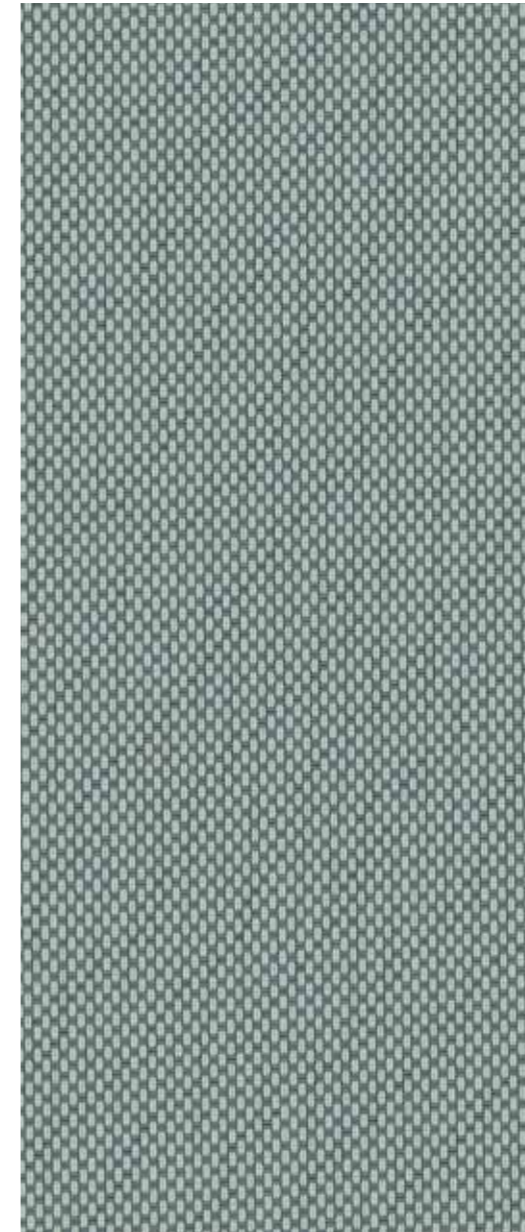

TE.03 Grigio perla - Pearl grey

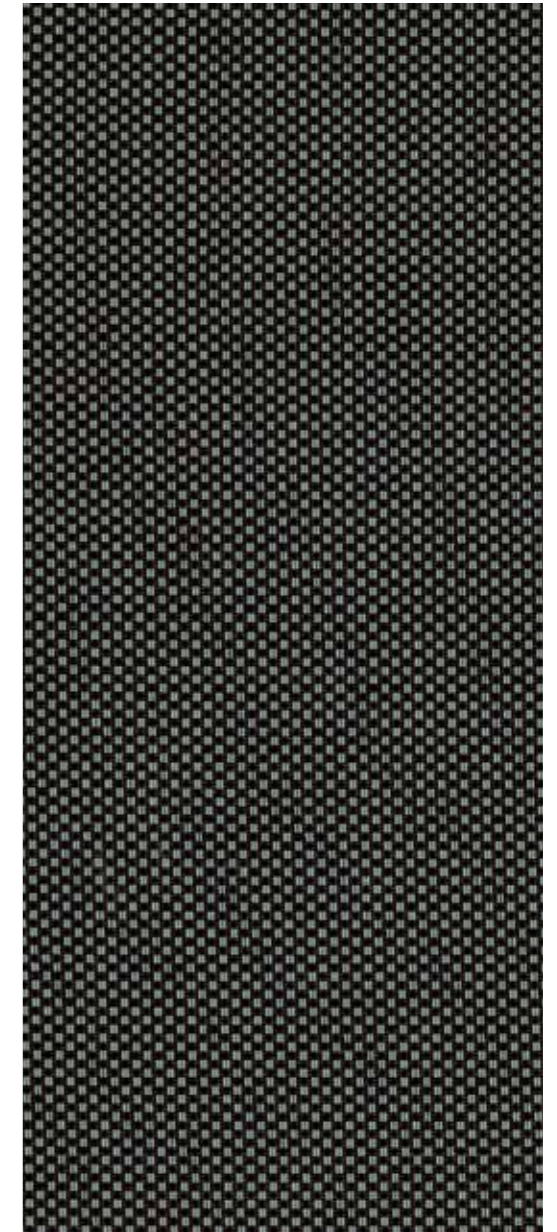

TE.04 Grigio Ebano - Ebony grey

I tessuti fonoassorbenti sono proposti in base ad una selezione di colori standard. La flessibilità aziendale e la vocazione al soddisfacimento delle esigenze del cliente, permettono di applicare altri colori attingendo alla cartella del produttore. È possibile altresì la personalizzazione grafica mediante stampa digitale, da verificare caso per caso.

Sound-absorbing fabrics are available in a selection of standard colours. Thanks to the company's flexibility and readiness to meet the customer's needs it is possible to use other colours, selected from the manufacturer's catalogue. Graphic customisation through digital printing is also possible, its feasibility will be verified on a case-by-case basis.

Universal Selecta  
via Ettore Ponti 49  
20143 Milano  
+39.02.89.17.971  
info@universal-selecta.it  
www.universal-selecta.it

Photo  
Stefano Anzini  
  
Video  
Nico Lanubile

Award  
Chakra  
Compasso d'Oro  
ADI 2020



Universal Selecta  
centro di produzione  
Via Enrico Fermi, 15  
Capannone 4/A  
20060 Pozzo d'Adda (MI)

certified company  
UNI EN ISO 14001:2015  
UNI EN ISO 9001:2015

**US**